

POLYVISION

ПАСПОРТ

Сенсорная панель управления
IP Видеодомофона
PVD-IP07XFW

BLACK



WHITE

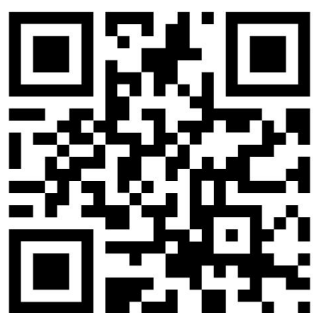
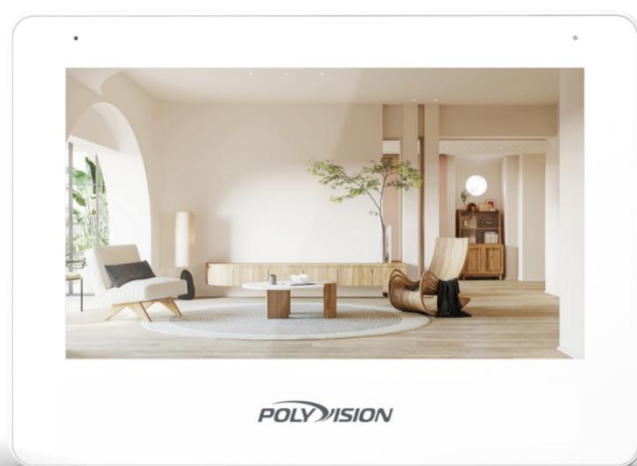

www.polyvision.ru

ВНИМАНИЕ!

Перед тем, как начать использовать изделие, внимательно прочитайте данное руководство по эксплуатации.



ОПАСНОСТЬ ПОРАЖЕНИЯ ЭЛЕКТРИЧЕСКИМ ТОКОМ

Предупреждение о наличии внутри корпуса изделия неизолированных электрических цепей, которые могут представлять опасность для человека. Для снижения риска поражения электрическим током не разбирайте устройство.



ВНИМАНИЕ!

Ремонт и техническое обслуживание изделия должно осуществляться только квалифицированным техническим персоналом.

ПРАВИЛА И УСЛОВИЯ БЕЗОПАСНОЙ ЭКСПЛУАТАЦИИ:

Устройство не предназначено для промышленной эксплуатации и может использоваться только в бытовых условиях: в квартирах, загородных домах, гостиничных номерах, бытовых помещениях магазинов, офисов или других бытовых помещениях.

- **Поддерживайте чистоту устройства** - периодически протирайте корпус сухой мягкой тканью без использования жидких чистящих средств.
- **Не роняйте** устройство.
- **Не касайтесь линзы** объектива руками.
- **Не устанавливайте устройство:**
 - **вблизи** источников тепла (обогревателей, радиаторов и т.п.);
 - **в местах** скопления пыли и других загрязнений;
 - **в зоне** действия магнитных полей. Корректность работы устройства может быть нарушена, если поблизости установлены блоки питания, кондиционеры, микроволновые печи и другие устройства, создающие магнитное поле.

Не позволяйте детям использовать устройство и/или играть с ним без присмотра взрослых.

Не открывайте, не разбирайте устройство, не ремонтируйте своё устройство самостоятельно.

Во избежание травм не используйте устройство, если его корпус повреждён, сломан или на нем имеются трещины.

Не наносите на устройство краску.

ПРАВИЛА И УСЛОВИЯ ХРАНЕНИЯ, ПЕРЕВОЗКИ

- **Соблюдайте температурный режим** эксплуатации устройства.
- **Используйте заводскую упаковку** для защиты устройства от грязи, ударов, царапин и повреждений при транспортировке.

ПРАВИЛА И УСЛОВИЯ УТИЛИЗАЦИИ

Запрещается выбрасывать устройство вместе с бытовым мусором.

- Во избежание случаев поражения электрическим током и потери гарантии не разбирайте устройство.
- Не подвергайте устройство ударам и сильным вибрациям.
- Не используйте источники питания, которые по характеристикам отличаются от требуемого. Если вы не уверены в типе источника питания, обратитесь к своему дилеру.
- Не перегружайте электрические сети потребителями, так как это может привести к возгоранию и поражению электрическим током.
- Установка данного устройства должна соответствовать всем требованиям безопасности.
- Не используйте дополнительное оборудование, которое не совместимо и не рекомендовано производителем.
- Прокладывайте кабеля таким образом, чтобы они были защищены от всевозможных повреждений.
- Технические характеристики и дизайн продукта могут быть изменены без предварительного уведомления.
- В случае повреждения обратитесь в специализированный пункт утилизации электроприборов.
- Адреса пунктов приема электроприборов на переработку вы можете получить в муниципальных службах вашего города. Правильная утилизация поможет предотвратить возможное вредное воздействие на окружающую среду и здоровье человека.

ГАРАНТИЙНЫЕ ОБЯЗАТЕЛЬСТВА

На данное изделие предоставляется гарантия сроком на 30 месяцев с момента производства. Сроки действительны только при соблюдении условий гарантийного обслуживания, а также если была сохранена полная комплектность изделия. В течение гарантийного периода изготовитель обязуется устранить путем ремонта, замены деталей или замены всего изделия любые заводские дефекты, вызванные недостаточным качеством материалов или сборки.

Информация о мерах, которые следует предпринять при обнаружении неисправности технического средства.

Претензии по качеству приобретенной продукции Polyvision конечный покупатель вправе предъявлять продавцу: авторизованному партнеру Polyvision. В случае обнаружения неисправности технического средства квалифицированную техническую помощь можно получить в службе поддержки по телефонам +7-495-620-09-89 или 8-800-555-77-63

ДОПОЛНИТЕЛЬНАЯ ИНФОРМАЦИЯ

Ознакомиться более подробно с инструкциями по конфигурированию на английском языке возможно на официальном web-сайте Polyvision: <https://www.polyvision.ru/>

Дополнительная информация, руководства и правила обращения с точками доступа, а также возможность загрузки ПО доступны в разделе ПО на официальном web-сайте Polyvision: <https://www.polyvision.ru/po>

Кроме гарантий, предусмотренных действующим законодательством, производитель не дает никаких иных гарантий, явных или подразумеваемых, включая, но не ограничиваясь точностью, достоверностью или содержанием данного документа. Производитель оставляет за собой право изменять или аннулировать данный документ в любое время и без предварительного уведомления.

Изготовитель: SHENZHEN EEGUARD TECHNOLOGY CO., LIMITED

ADD.:201, BUILDING A, JINGANG TECHNOLOGY INDUSTRIAL PARK, QIAOTOU COMMUNITY, FUHAI STREET, BAOAN DISTRICT, SHEN ZHEN, China. T:+86 755-2332 0912

Импортер: ООО «Бизнес Центр Алгоритм» 350051, г. Краснодар, ул.Рашпилевская, д.321, помещ.14
Тел.: +7(861) 201-52-41.

Срок гарантии: 30 месяцев с даты производства указанной на упаковке

ТЕХНИЧЕСКИЕ ХАРАКТЕРИСТИКИ:

Операционная система	Linux
Диагональ экрана/ Тип экрана	7" Сенсорный IPS экран
Разрешение экрана	1024 × 600
Поддержка стандартов сжатия	H265 (по умолчанию), H264
Подключение аналоговых панелей	Нет
WiFi	2.4 ГГц
Радио модуль RF433	Нет
Мобильное приложение	Tuya Smart/ Smart Life (iOS, Android)
LAN	Встроенный (10М/100 Мбит)
Просмотр/ Запись 4 каналов	Да
Снимки	1920x1080
Поддержка Onvif камер	Да
Запись по детекции движения	Да, 1 канал
Запись по образу человека	Да, 1 канал
Просмотр до 8 каналов видео	Да, две сетки из 4 каналов (смотреть по очереди)
Поддержка SD карты	Да, до 512 Гб
Одновременное подключение выз. панелей	До 8 шт
Одновременное подключение	До 10 шт
Поддержка PSE	Нет
Материал корпуса	Пластик
Рабочая температура	0...+50°C
Питание/ Потребляемая мощность	POE 802.3af/ DC12-15В/ 7Вт
Возможность установки	На стену
Габаритные размеры	188мм × 136мм × 22мм

КОМПЛЕКТАЦИЯ:

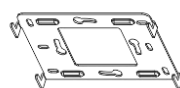
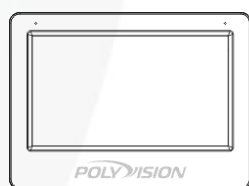

- Сенсорная панель
- Паспорт
- Кронштейн для установки на стену
- Набор крепежа

Примечание:

Оборудование работает только совместно с вызывными панелями серии PVP-IPX

ВНЕШНИЙ ВИД:

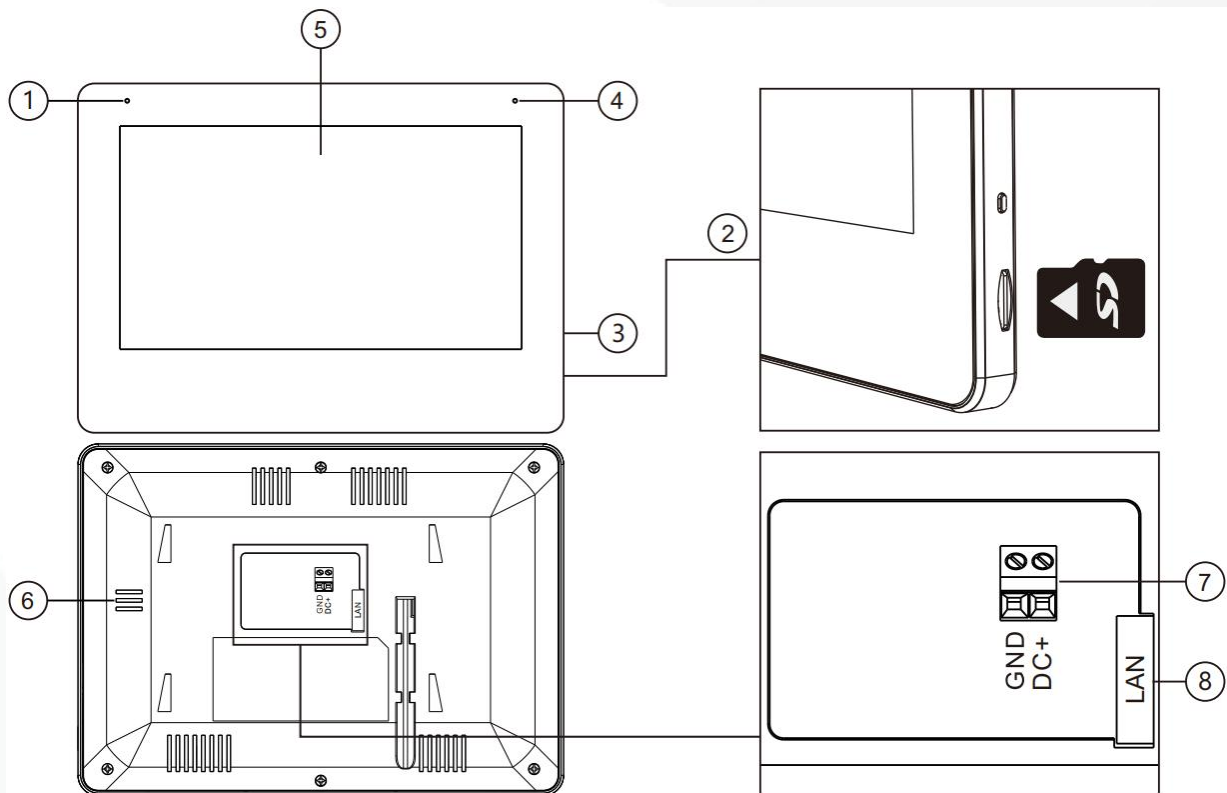

- 1) Микрофон
- 2) Слот для SD карт
- 3) Кнопка вкл./ выкл. питания
- 4) Индикатор состояния
- 5) Экран
- 6) Динамик
- 7) Клемма питания DC12-15В
- 8) LAN порт

СХЕМЫ ПОДКЛЮЧЕНИЯ:

Примечание:

- Время удержания замка по умолчанию составляет 5 секунд, но его можно настроить через меню просмотра канала - Шестеренка.
- Время сигнала для открытия ворот по умолчанию составляет 0.2 секунды, но его можно настроить через меню просмотра канала - Шестеренка.

Проводное подключение в локальной сети:

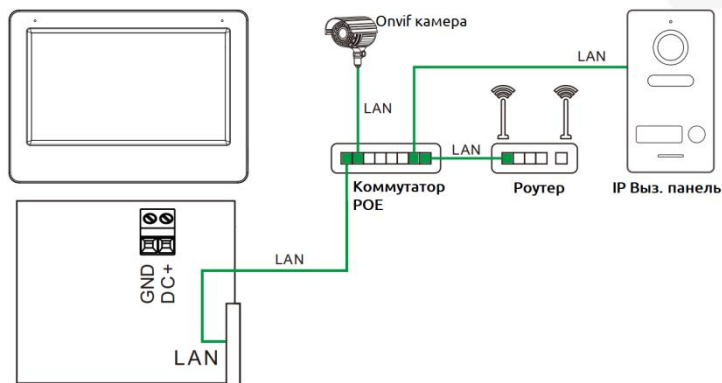

Подключение WiFi:

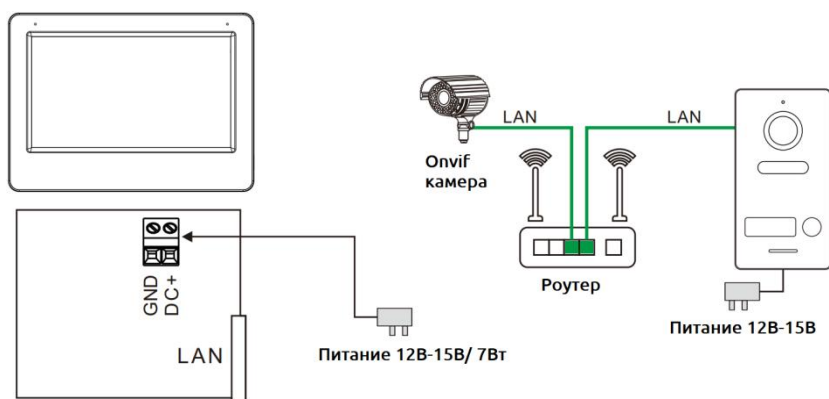

НАСТРОЙКИ СЕНСОРНОЙ ПАНЕЛИ ВИДЕОДОМОФОНА:

Если в системе используется больше 1 сенсорной панели видео домофона, то для правильной работы системы, каждому устройству необходимо выставить уникальный адрес в основных настройках меню, перейдите:

⚙️ - ИНЖ. НАСТРОЙКИ - НОМЕР МОНИТОРА.

В пределах одной квартиры может работать до 10 сенсорных панелей.

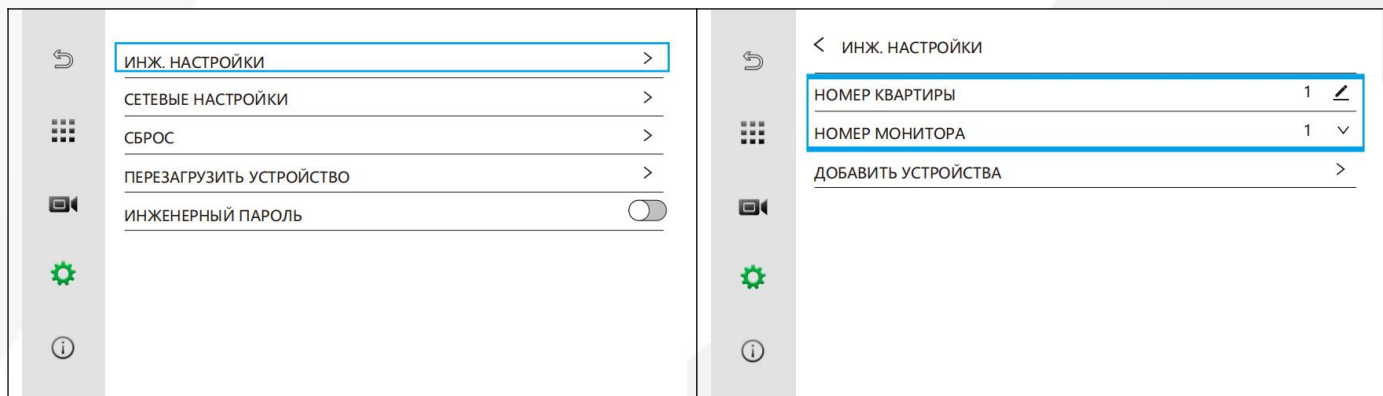

Примечание: Максимальный диапазон адресов (КВАРТИР), который доступен всем сенсорным панелям: от 1 до 9999.

ДОБАВЛЕНИЕ УСТРОЙСТВ:

Сетевые настройки сенсорной панели по умолчанию имеют включенный DHCP. При подключении устройств без DHCP сервера(роутера) предусмотрено авто назначение адреса из подсети 192.168. 24х.xxx подсети. Поэтому устройства могут свободно работать без роутера и находить друг друга в сети даже если будут подключены в обычный неуправляемый коммутатор.

Для добавления IP камеры или вызывной панели в сенсорную панель, перейдите в основные настройки (вкладка с шестеренкой)-ИНЖ. НАСТРОЙКИ-ДОБАВИТЬ УСТРОЙСТВА. Откроется менеджер добавления устройств.

The screenshot shows two parts of the user interface. On the left, the 'ИНЖ. НАСТРОЙКИ' (Engineering Settings) menu is open, with 'ДОБАВИТЬ УСТРОЙСТВА' (Add Devices) highlighted. On the right, the 'МЕНЕДЖЕР УСТРОЙСТВ' (Device Manager) screen displays a list of 8 cameras. Each row includes a number, a camera icon, an IP address, a plus sign, and a name (CAM1-CAM8). The plus sign for the first camera (192.168.0.143) and the camera icon for the sixth camera (192.168.0.148) are highlighted with blue boxes.

№	Иконка	IP-адрес	Действие	Имя
1	Камера	192.168.0.143	+	1 < CAM1
2	Камера	192.168.0.144	+	2 < CAM2
3	Камера	192.168.0.145	+	3 < CAM3
4	Камера	192.168.0.146	+	4 < CAM4
5	Камера	192.168.0.147	+	5 < CAM5
6	Камера	192.168.0.148	+	6 < CAM6
7	Камера	192.168.0.149	+	7 < CAM7
8	Камера	192.168.0.150	+	8 < CAM8

WEB ИНТЕРФЕЙС:

Для авторизации в веб интерфейсе используйте:

Логин: **admin**

Пароль: **admin123**

Для поиска устройства в локальной сети используется программа **Digital Tools**

РУКОВОДСТВО ПО УСТАНОВКЕ

1. Убедитесь, что источник питания отключен
2. Подключите провода в соответствии с электрической схемой и проверьте, соответствует ли источник питания предъявляемым требованиям.
3. Определите положение для установки сенсорной панели: рекомендуется установить его на высоте 1,5-1,6 м.
4. Установите кронштейн на стену. Чтобы снять настенный кронштейн с сенсорной панели, сдвиньте кронштейн вверх.
5. Закрепите сенсорную панель на кронштейне (чтобы установить на кронштейн, вставьте направляющие и сдвиньте устройство вниз).
6. После завершения установки включите питание.

